

TV

Brugervejledning



Indledning	4
Oversigt	6
Grundlæggene brug	8
Forbind TV-Streamer til lyd-kilder	12
Forbind/parre med høreapparater	13
Start/Stop lydstreaming	15
Saml strømfor-syning.	16
Fejlfinding.	17
Sikkerhedsinstruk-tioner.	19
Lovbestem-melser	21

TV streameren fra Starkey Hearing Technologies bruges til at overføre lydindhold fra elektroniske lyd-kilder direkte til dit 2,4 GHz trådløse høreapparat. TV streameren kan tilsluttes mange elektroniske lyd-kilder, herunder fjernsyn, computere, MP3-afspillere, DVD-afspillere og kabelstik.

TV streameren kan sende lydindhold til et ubegrænset antal brugere på samme tid, så alle kan nyde den samme lytteoplevelse.

Streaming – Lydindholdet eller lyden overføres trådløst fra TV streameren direkte til dit høreapparat.

Pakkeindhold

- TV streamer fra Starkey Hearing Technologies
- Strømforsyning
- Optisk TOSLINK-Kabel
- 3,5 mm/RCA-Kabel
- Brugsvejledning

Opsætning

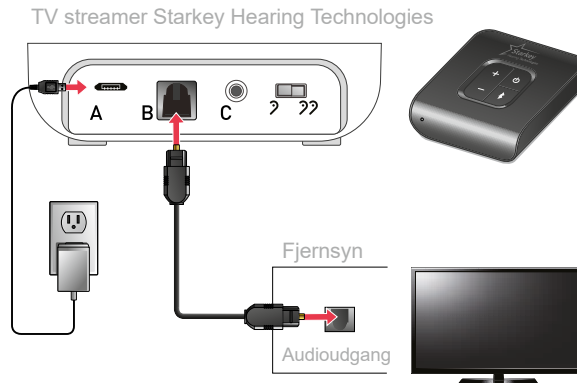

Oversigt

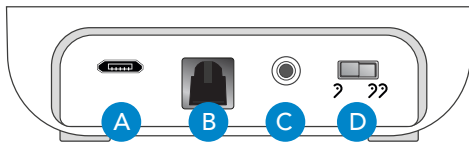

- A. **Strømforsyning:** En strømforsyning er inkluderet.
- B. **Optisk TOSLINK-indgang:** Et TOSLINK-kabel er inkluderet.
- C. **Analog indgang:** Et 3,5mm / RCA-kabel er inkluderet.
- D. **Mono/Stereo knap**
- (MONO) - Vælg denne indstilling, hvis du har ét høreapparat.
 - (STEREO) - Vælg denne indstilling hvis du har to høreapparater.



⏻ : Tænd/sluk TV streamer

📶 : Forbind med høreapparaterne

+ og - : Tryk "+" for at øge lydstyrken på den udsendte lyd og tryk på "-" for at sænke lydstyrken.

LED: Viser nyttige oplysninger om TV streamer

Tip: Lydstyrken på udsendelsesindholdet kan også justeres ved hjælp af Thrive™ hørekontrolappen, Starkey Hearing Technologies fjernbetjening og/eller høreapparatsknapper. For detaljerede oplysninger om opsætning af dit system, se brugervejledning til dit høreapparat.

Alternativt kan du også kontakte din høreapparatspecialist.

LED	Nuværende tilstand
Slukket	Enheden er slukket.
Grøn (blinker ikke)	Enheden er tændt, men der sendes ingen lyd
Blå (blinker ikke)	Enheden er tændt, og der sendes lyd.
Blå (blinker)	Parringstilstanden for høreapparatet er aktiv. Se afsnittet "Parring" på side 11 for at få flere oplysninger.
Rød (blinker ikke)	Der kan være en fejl.

Grundlæggende brug

Opsæt og brug din Starkey Hearing Technologies TV streamer hurtigt:

1. Fjern plastdækslerne fra begge ender af TOSLINK-kablet.
2. Sæt den ene ende af TOSLINK-kablet i lydudgangen på din elektroniske lydkilde.
 - **Bemærk:** Hvis du ikke kan finde et TOSLINK-lydoutput, skal du bruge en anden elektronisk lydkilde eller 3,5mm /RCA-kablet.
3. Sæt den anden ende af TOSLINK-kablet i bagsiden af TV streameren (input B)
4. Sæt strømforsyningen i stikkontakten.
 - **Bemærk:** Hvis strømforsyningsenheden ikke er udstyret med det rigtige stik, skal du læse afsnittet "Montering af strømforsyningsenheden" på side 14.
5. Sæt strømforsyningsens mikro-USB-forbindelse i bagsiden af TV streameren (input A)
6. Tryk på TÆND/SLUK knappen på TV streameren for at tænde den.

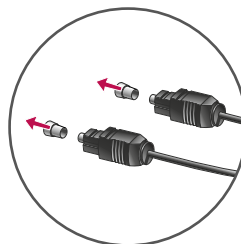

1

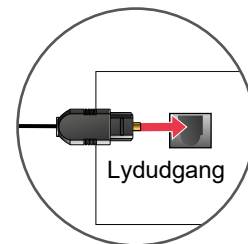

2

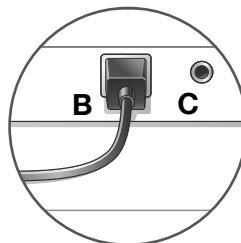

3

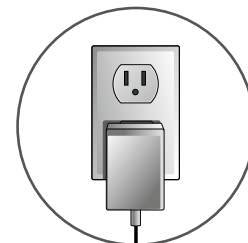

4

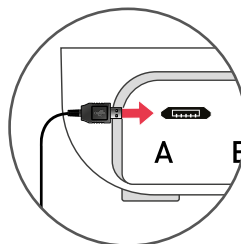

5

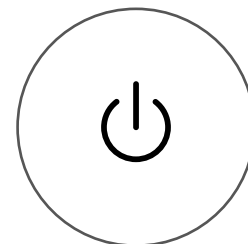

6

7. Når LED'en på forsiden lyser blå, har TV streameren genkendt lydindhold og sender det.

Tip: Hvis LED'en stadig er grøn, skal du kontrollere at enheden er indstillet korrekt eller se afsnittet "Fejlfinding".

8. Sørg for at dine høreapparater er tændt.
- **Bemærk:** Før du sender lydindhold for første gang, skal du parre dine høreapparater med TV streameren. Se "Parring" på side 11 for at få flere oplysninger.
9. Sådan starter du overførsel af lydindhold:
- Åbn Thrive™ hørekontrolappen og vælg indstillingen "Start streaming fra TV streamer".
 - Se "Start/stop lydstreaming" på side 13 for flere muligheder.
10. Tryk på knappen "+/-" på TV streameren for at justere lydstyrken.
11. Sådan stopper du transmissionen:
- Åben Thrive™ Hearing Control-appen og vælg indstillingen "Stop streaming fra TV streamer".
 - Sluk for TV streamer (🔌).
 - Se "Start/Stop af lydstreaming" på side 13 for flere muligheder.

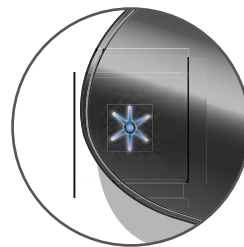

7

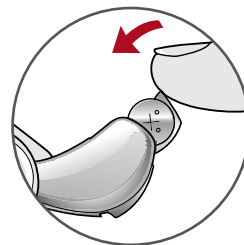

8



10

Forbind til lydilde

Der er flere måder at forbinde en lydilde til TV streameren fra Starkey Hearing Technologies. Kontroller hvilke lydudgange der er tilgængelig på din elektroniske lydilde.

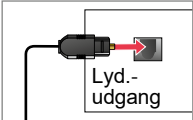
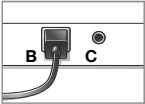
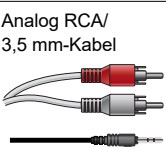
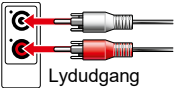
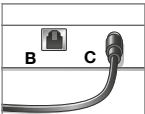
	Sæt kablet i lydudgangen på din elektroniske lydilde.	Sæt den anden ende af kablet i bagsiden af TV streameren.
Optisk TOSLINK-kabel 	 Lyd.-udgang	Benyt indgang B 
Analog RCA/ 3,5 mm-Kabel 	 Lydudgang Bemærk: Sæt det hvide stik i den hvide indgang og det røde stik i den røde indgang.	Benyt indgang C. 

Tip: Under den første opsætning lyser LED'en blåt, hvilket bekræfter at lyd-kablet er korrekt tilsluttet TV streameren og at lydstreaming er aktivt.

Forbind/Parre TV Streamer og høreapparat(er)

For at TV streameren fra Starkey Hearing Technologies kan sende lyd til dine høreapparater, skal du først forbinde/parre TV streameren med de tilsvarende høreapparater. Du behøver kun at gøre dette én gang. Enhederne bør derefter automatisk genkende hinanden, hvis de er tændt og inden for trådløs rækkevidde.*

Sådan parres TV streameren med dine høreapparater:

1. Sørg for at dine høreapparater ikke er forbundet med andre Bluetooth-enheder i nærheden.
 - Sluk for Bluetooth på din mobil.
 - Sluk for alle Remote Microphone+, Bordmikrofon eller andre transmissionssystemer fra Starkey Hearing Technologies som allerede er parret med dine høreapparater.
2. Sluk for dine høreapparater og tænd dem derefter igen.
3. Anbring dine høreapparater ca. 15 cm fra TV streameren.

*Rækkevidden er normalt op til 15 meter. Rækkevidden kan reduceres under visse omstændigheder, f.eks. på grund af forhindringer og lytterens position. En større rækkevidde er også mulig, selvom en forringelse af lyd-og forbindelseskvaliteten ikke kan udelukkes.

4. Tryk på  knappen på TV-streameren. LED på forsiden blinker blå. Under denne proces stoppes lydstreaming midlertidigt.
5. Med to høreapparater:

Første LED blinker	Anden LED blinker	Koblingsresultat	Næste trin
1	2	Begge høreapparater er forbundet.	Afsluttet.
1	2	Kun et høreapparat er forbundet.	Gentag trin 1.5
1	N/A	Intet høreapparat er forbundet.	Gentag trin 1-5

6. Med et høreapparat:

LED-display	Koblingsresultat	Næste trin
1	Succesfuld	Afsluttet.
1	Ikke succesfuld	Gentag trin 1-4 og 6.

Start/Stop af lydstreaming

Der er flere muligheder at vælge imellem, når du starter (og stopper) streaming af lyd gennem TV streameren fra Starkey Hearing Technologies.

- **Thrive™ Hearing Control:** Åbn appen på din smartphone eller tablet. Vælg indstillingen "Start/Stop streaming".
- **Fjernbetjening** fra Starkey Hearing Technologies:
Tryk på favorit-knappen (★), hvis denne blev programmeret tilsvarende fra din høreapparatspecialist.
- **Høreapparats kontrollement:** Du kan starte/stoppe streaming ved hjælp af en bestemt knap-kombination (f.eks. ved at trykke længe på en knap), hvis dette er indstillet af din høreapparatspecialist.

Lydstreaming stopper også, hvis:

- intet indgående lydssignal kan detekteres.
- TV streameren er slukket.

Du kan muligvis høre en bestemt tone i dit høreapparat, der indikerer at lydstreaming er startet/stoppet.

Samling af strømforsyning

For at TV streameren fra Starkey Hearing Technologies kan bruges i flere lande, leveres den med forskellige stik. Når strømfor­syningen skal samles:

1. Væg det stik der anvendes i dit land.
2. Skub stikket ned på strømfor­syningen, indtil det klikker på plads.
3. For at fjerne stikket skal du trykke på hakket og skubbe det væk fra kablet.

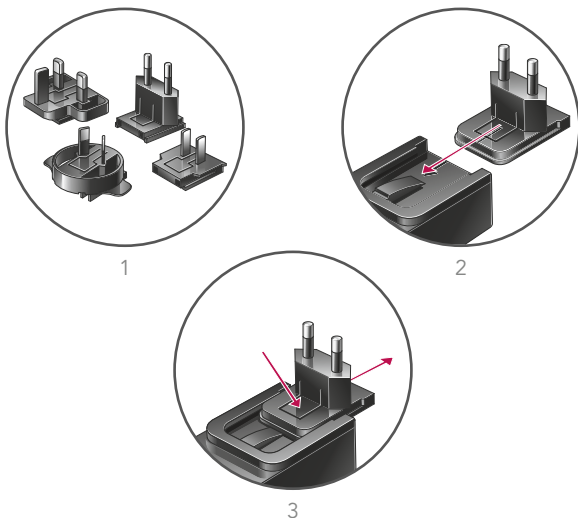

Fejlfinding

SYMPTOM	MULIGE ÅRSAGER	LØSNING
Et høreapparat eller begge høreapparater stopper pludselig med at overføre lydindhold.	Muligvis er høreapparaterne uden for rækkevidde.	Reducer afstanden til TV streameren.
	Audiostreaming er holdt op med at fungere, fordi høreapparatets batteri er fladt.	Sæt et nyt batteri i høreapparatet.
	TV streameren kan være placeret på en måde, så optimal streaming ikke er muligt.	Juster TV streameren ved at dreje den lidt til højre eller venstre.
	En stor genstand, såsom møbler eller en mur kan forstyrre signalet.	For at få mest gavn af din TV streamer skal høreapparaterne være indenfor synsvidde af TV streameren.
LED'en lyser blåt, men høreapparaterne afgiver ingen lyd.	Høreapparaterne er ude for rækkevidde for trådløs transmission.	Reducer afstanden til TV streameren.
	Audiostreaming skal startes manuelt for at høreapparaterne kan udsende lyd.	Start lydstreaming manuelt via din Thrive™ hørekontrolapp, din fjernbetjening eller dit høreapparat-kontrol­element.
	Høreapparaterne er ikke parret med TV streameren,	Se afsnittet "Par med lyd­kilde" for at få flere oplysninger om hvordan du tilslutter høreapparaterne til TV streameren.

SYMPTOM	MULIGE ÅRSAG	LØSNING
Jeg venter på at høre udsendt lyd, men min LED lyser grønt.	Lydkablet kan være tilsluttet lydindgangen på den elektroniske lydkilde.	Sørg for, at kablet er tilsluttet lydudgangen fra den elektroniske lydkilde.
	Der er intet indgående lydssignal.	Tænd for den elektroniske lydkilde.
	Indholdet der afspilles af den elektroniske lydkilde er ikke i det korrekte format.	Indstil det digitale output på din elektroniske lydkilde til PCM eller Dolby Audio.
LED'en lyser rødt.	Der kan være en fejl.	Træk strømforsyningen ud af input A, vent fem sekunder og sæt derefter strømforsyningen i igen.
Det transmitterer de lyd-indhold udsendes ikke synkront med TV-billedet.	Mange nye fjernsyn (såsom HD-fjernsyn) tager lang tid at behandle videosignalet, hvilket kan påvirke lyd/billedsynkronisering.	<ul style="list-style-type: none"> • Brug en anden lydoutput på dit TV (du har muligvis brug for et andet kabel til dette). • Brug en anden elektronisk audiokilde. F.eks. hvis du i øjeblikket bruger et kabelstik, skal du bruge lydudgangen på fjernsynet eller omvendt. • Nogle elektroniske lydtilkøbler (såsom fjernsyn eller A / V- modtager, har en integreret indstillingsmulighed for billedsammenligningen.

Sikkerhedsinstruktioner

Anvendelse

TV streameren fra Starkey Hearing Technologies er et transmissionssystem til trådløse luftledningshøresystemer. Den transmitterer trådløst lyd fra fjernsyn eller andre elektroniske lydtilkøbler direkte til luftledningshøresystemer.

TV streameren opfylder de strengeste internationale lovkraav om interferensimmunitet. Ikke desto mindre er der en mulighed for, at interferens kan forekomme på grund af interferens i strømforsyningsnetværket, elektromagnetiske felter fra andet medicinsk udstyr, radiosignaler og elektrostatisk afladninger.

En fugtig klud, der er dyppet i sæbevand og derefter vredet godt ud, kan bruges til at rengøre TV streameren.

Hvis du bruger andet medicinsk udstyr eller bruger implanterbare medicinske apparater, f.eks. Defibrillatorer eller pacemakere, og du er bekymret for, at din TV streamer kan forstyrre dit medicinske udstyr, bedes du kontakte din læge eller producenten af dit medicinske udstyr for at få oplysninger risikoen for forstyrrelse.

Tv streameren skal opbevares ved en temperatur på -40°C til $+60^{\circ}\text{C}$ og en relativ fugtighed på 10 til 95%.

TV streameren er beregnet til brug i beskyttede rum i et temperaturinterval fra 0°C til 40°C .

Vi er juridisk forpligtet til at give følgende advarsler.

ADVARSEL: TV streameren bør ikke bruges ved siden af andre elektroniske enheder for at undgå forkert enhedsydelse.

Hvis sådan brug er påkrævet, skal du kontrollere, at dine høreapparater og andre enheder fungerer normalt.

ADVARSEL: Brug af tilbehør, komponenter eller reservedele, der ikke leveres af producenten af din TV streamer, kan føre til en stigning i elektromagnetiske emissioner, et fald i elektromagnetisk immunitet og en nedsat ydelse.

ADVARSEL: Hold bærbare radiofrekvensenheder på afstand placeret mindre end 30 cm fra din TV streamer, kan dit høreapparat muligvis forringes i ydeevne. Flyt i så fald væk fra det relevante højfrekvente udstyr.

Selvom TV streameren ikke er formelt certificeret (IP-klasse) til beskyttelse mod støv eller vand i henhold til IEC 60529, er det testet for beskyttelsesklasse IP 5X.

Dette betyder, at YV streameren er beskyttet mod støv.

TV streameren indeholder ikke dele, der kan serviceres af brugeren. Enheden må ikke åbnes eller ændres.

Tilslut ikke TV streameren til enheder, der ikke er nævnt i denne betjeningsvejledning.

TV streamerens forventede brugstid er fem år.

Teknisk beskrivelse af den trådløse funktion:

TV streameren fra Starkey Hearing Technologies kommunikerer i frekvensbåndet fra 2,4 til 2,4835 GHz og sender et effektivt effektiveau på maksimalt 21 dBm (Nordamerika) eller 10 dBm (alle andre regioner) med GFSK-modulering og en båndbredde på 2 MHz ud. Modtagerens radiofrekvens har en båndbredde på 2 MHz.

TV streameren blev med succes udsat for følgende emissions- og interferensimmunitetstest:

- IEC 60601-1-2 krav til udsendte og transmitterede emissioner til en enhed i gruppe 1, klasse B, i henhold til CISPR 11.
- Harmonisk forvrængning og spændingsudsving, der påvirker indgangsstrømkilden, som beskrevet i IEC 60601-1-2 Tabel 2.
- Interferensimmunitet mod transmitterede radiofrekvenser ved en feltstyrke på 10 V / m mellem 80 MHz og 2,7 GHz og højere båndbredder for kommunikationsenheder, som beskrevet i IEC 60601-1-2 Tabel 9.
- Immunitet over for magnetfelter med energirelateret frekvens på et feltniveau på 30 A / m.
- Immunitet over for elektrostatisk udledning på +/- 8 kV og luftudledninger på +/- 15 kV.
- Interferensimmunitet mod hurtige forbigående elektriske forstyrrelser i strømindgangen med en styrke på +/- 2 kV ved en gentagelsesfrekvens på 100 Hz.
- Immunitet over for overspændinger på +/- 1 kV.
- Immunitet overfor forstyrrede indgangseffektforstyrrelser forårsaget af radiofrekvensbånd, som anført i IEC 60601-1-2 Tabel 6.
- Immunitet over for spændingsfald og indgangseffektforstyrrelser, som angivet i IEC 60601-1-2 Tabel 6.

Lovbestemmelser

FCC-ID: EOA-24TV

IC: 6903A-24TV (Modelle 800 und 801)

FCC/IC-Regulering

Denne enhed overholder del 15 i Federal Communications Commission (FCC) regler og Industry Canada licensfritagne radiostandardspecifikationer (RSS).

Betjening er underlagt følgende to betingelser: (1) Denne enhed må ikke forårsage skadelig interferens, og (2) denne enhed skal acceptere enhver modtaget interferens, herunder interferens, der kan forårsage uønsket drift af enheden. Brugere advares om, at enheden skal holdes mindst 8 tommer (8 cm) fra enheden for at opfylde kravene til radiofrekvenseksponering i FCC og ISSED Canada.

BEMÆRK: Producenten er ikke ansvarlig for radio- eller billedinterferens forårsaget af uautoriserede ændringer foretaget på denne enhed. Sådanne ændringer kan tilbagekalde brugerens tilladelse til at bruge enheden. Starkey Hearing Technologies erklærer hermed, at TV streameren fra Starkey Hearing Technologies opfylder de væsentlige krav og andre relevante regler i direktiv 2014/53 / EU. En kopi af erklæringen om overensstemmelse findes på følgende adresse docs.starkeyhearingtechnologies.com

Starkey Hearing Technologies

6700 Washington Ave. South
Eden Prairie, MN 55344 USA 



Starkey Laboratories (Germany) G.m.b.H
Weg beim Jäger 218-222
22335 Hamburg
Germany



Diese TV erzeugt Funkfrequenz-energie. In der Nähe von Geräten, die mit nebenstehendem Symbol versehen sind, können Störungen auftreten.



Gerät der Klasse 2



Ordnungsgemäß entsorgen



Bedienungsanleitung ansehen



Hergestellt unter Lizenz von Dolby Laboratories. Dolby, Dolby Audio und das Symbol mit zwei D sind Handelsmarken von Dolby Laboratories.



